

PRA-PSM48 Módulo de fuente de alimentación 48V

www.boschsecurity.com



BOSCH

Innovación para tu vida



- ▶ Tensión de entrada de alimentación de red eléctrica universal
- ▶ Corrección del factor de potencia
- ▶ Protección con recuperación automática
- ▶ Aprobada para alimentar un amplificador de 600 W PRAESENSA
- ▶ Compacto y para montaje en carril DIN

El módulo de fuente de alimentación PRA-PSM48 es una fuente de alimentación compacta montada en carril DIN que suministra continuamente 48 V hasta 5 A. Esta fuente de alimentación es una fuente de alimentación OEM fabricada por Delta Power Supply para Bosch como una alternativa rentable para la fuente de alimentación multifunción PRAESENSA PRA-MPS3 para alimentar un amplificador de potencia PRAESENSA en caso de que no se necesiten funciones y características adicionales de la fuente de alimentación multifunción. No está certificada para la norma EN 54-4 y normas similares.

Gracias a su capacidad para ofrecer corrientes de pico elevadas, este módulo de fuente de alimentación puede suministrar suficiente energía a un solo amplificador de potencia PRAESENSA de 600 W completamente cargado.

Funciones

Fuente de alimentación de red

- Fuente de alimentación compacta montada en carril DIN que suministra continuamente 48 V hasta 5 A para la alimentación de un amplificador PRAESENSA de 600 W a plena carga. Puesto que el consumo de

energía eficiente a largo plazo del amplificador es muy inferior al consumo de energía instantáneo a corto plazo en relación con el factor de cresta de voz y música esta fuente de alimentación tiene la suficiente potencia.

- Entrada de alimentación eléctrica con factor de corrección de potencia para maximizar la cantidad de energía que se puede extraer de una red de suministro de fase única.
- La alimentación de red eléctrica se suministra a través de un conector roscado de 3 polos que requiere la instalación del módulo por instaladores profesionales y en un lugar seguro sin acceso para el usuario.
- Tensión de salida ajustable, de 48 a 56 V, de los cuales se puede utilizar el rango de 48 a 50 V porque los amplificadores de potencia PRAESENSA toleran hasta 50 V.
- Para garantizar la redundancia a prueba de fallos se pueden utilizar dos fuentes de alimentación de 48 V para un amplificador, una conectada a su entrada A de 48 V y la otra a la entrada B. En ese caso, la carga del amplificador es compartida por ambas fuentes de alimentación incluso si las tensiones de alimentación se ajustan para ser ligeramente diferentes.

Protecciones

- Protección contra sobretensión con recuperación automática.
- Protección contra sobrecarga con recuperación automática.
- Protección contra exceso de temperatura con recuperación automática.

Diagrama de conexiones y funciones

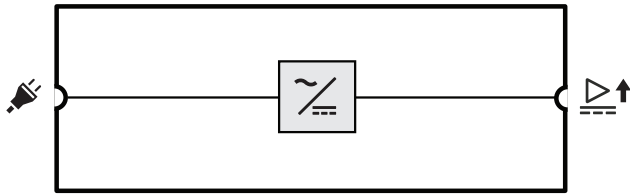

 Red de alimentación eléctrica a convertidor de CC

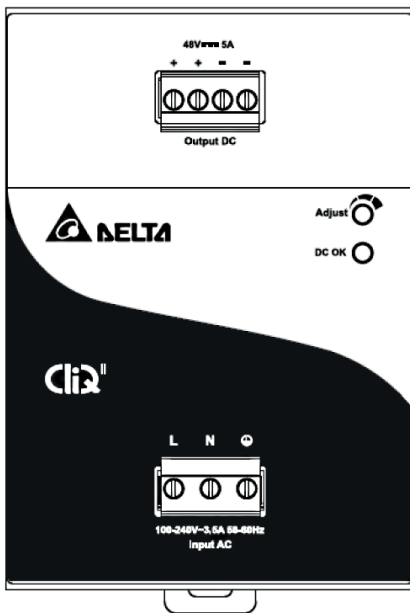

Vista frontal



Control e indicador del panel frontal

Ajusta r	Ajuste de tensión de salida	Control giratorio
CC OK	Tensión de salida presente	Verde

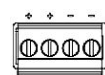
Conexiones del panel frontal

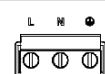
	Salida de 48 VCC al amplificador	
	Entrada de red de alimentación	

Vista posterior

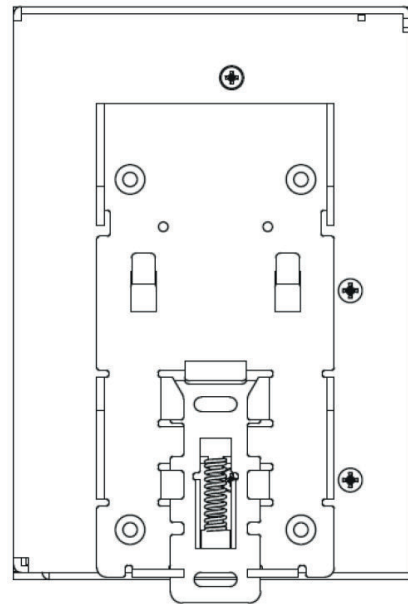

Especificaciones para arquitectos e ingenieros

El módulo de fuente de alimentación de 48 V contiene una entrada de alimentación de red con corrección del factor de potencia y una salida de 48 V. La capacidad de corriente de salida es de 5 A continua y 7,5 A de pico. Se aprueba para alimentar un amplificador Bosch PRAESENSA de 600 W. La fuente de alimentación se puede montar en carril DIN con refrigeración por convección. La fuente de alimentación debe estar marcada para UL y CE y ser conforme a la Directiva RoHS. La garantía mínima es de tres años. El módulo de la fuente de alimentación es un Bosch PRA-PSM48.

Certificaciones y aprobaciones

Ámbitos de regulación

Seguridad	EN/IEC/CSA/UL 60950-1
Inmunidad	EN 55024 EN 61000-6-1 EN 61000-6-2
Emisiones	EN 55032 EN 55011 CISPR 32 CISPR 11 FCC-47 parte 15B, clase B EN/IEC 61000-3-2, clase A

Declaraciones de conformidad

Europa	CE
EE.UU./Canadá	FCC/c-UL/CSA
China	CCC
Corea	KE

Declaraciones de conformidad

Australia	RCM
Taiwán	BSMI
Federación Rusa	EAC
India	BIS
Entorno	RoHS

Piezas incluidas

Cantidad	Componente
1	Módulo de fuente de alimentación de 48 V
1	Juego de conectores roscados
1	Ficha de datos del fabricante

Especificaciones técnicas

Especificaciones eléctricas

Transferencia de alimentación

Entrada de fuente de alimentación de red	
Rango de tensión de entrada	De 100 a 240 VCA
Tolerancia de tensión de entrada	De 85 a 264 VCA
Rango de frecuencia	De 50 a 60 Hz
Corriente de irrupsión	< 35 A (115 V, 230 V)
Factor de potencia (PF)	De 0,9 a 1,0
Corriente de fuga a toma de tierra de seguridad	< 1 mA (240 V)
Salida de 48 VCC	
Tensión de salida nominal CC	48 V
Rango de tensión de salida	De 48 a 56 V
Corriente continua máxima	5 A
Reducción	De -0,125 A/°C por encima de 50 °C
Corriente de pico máxima	7.5 A
Pérdida de calor	
Modo activo, potencia nominal	90 kJ/h (85 Btu/h)

Protección

Sobretensión	Recuperación automática
Sobrecarga	Recuperación automática
Exceso de temperatura	Recuperación automática

Especificaciones medioambientales

Condiciones climáticas

Temperatura	
Funcionamiento	De -25 a +80 °C (de -13 a 176 °F)
Almacenamiento y transporte	De -40 a +85 °C (de -40 a 185 °F)
Humedad (sin condensación)	Del 5 al 95 %
Presión del aire	De 750 a 1070 hPa
Altitud (en funcionamiento)	De 0 a 2500 m (de 0 a 8200 ft)
Vibración (en funcionamiento)	
Amplitud	< 0,35 mm
Aceleración	< 3 G
Golpes (transporte)	< 10 G

Flujo de aire

Refrigeración	Convección
---------------	------------

Fiabilidad

Tiempo medio sin fallos	> 500.000 h
-------------------------	-------------

Especificaciones mecánicas

Caja

Dimensiones (AnxAlxPr)	85 x 121 x 124 mm (3,35 x 4,76 x 4,86 in)
Protección contra penetración	IP20
Carril de montaje	Carril DIN TS35 (EN 60715)
Carcasa	Aluminio
Peso	0,96 kg (2,12 lb)

Información para pedidos

PRA-PSM48 Módulo de fuente de alimentación 48V

Fuente de alimentación de 48 V para montaje en carril DIN, cuerpo completo en aluminio
Número de pedido **PRA-PSM48**

Representado por:

Europe, Middle East, Africa:
Bosch Security Systems B.V.
P.O. Box 80002
5600 JB Eindhoven, The Netherlands
Phone: + 31 40 2577 284
emea.securitysystems@bosch.com
emea.boschsecurity.com

Germany:
Bosch Sicherheitssysteme GmbH
Robert-Bosch-Ring 5
85630 Grasbrunn
Germany
www.boschsecurity.com